

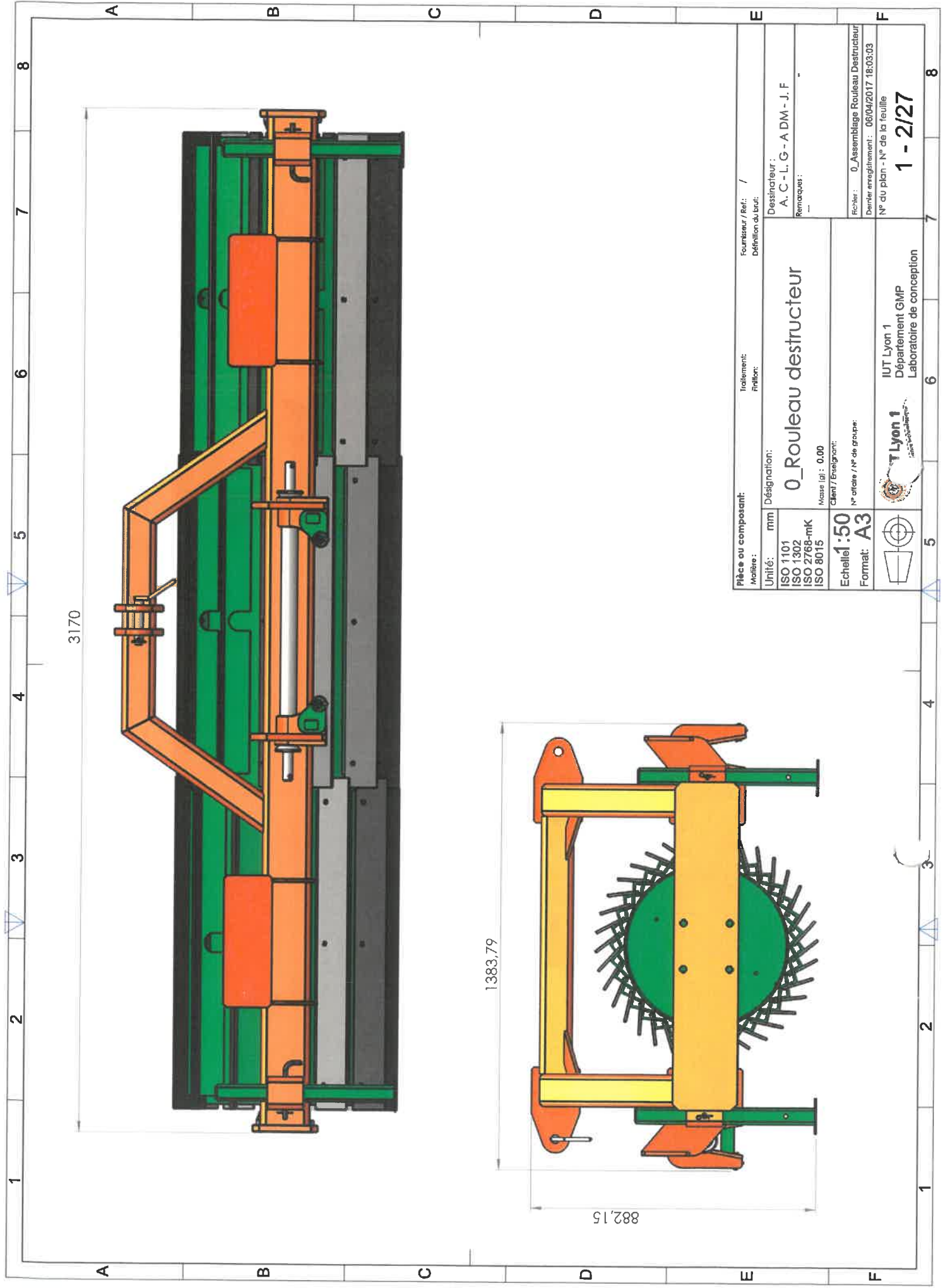

Pièce ou composant:		Fournisseur / Réf. / Définition du but:	
Matériau:		Traitement: Finition:	
Unité: mm	Désignation: 0_Rouleau destructeur		
ISO 1101	Dessinateur: A. C - L. G - A DM - J. F		
ISO 1302	Remarque:		
ISO 2768-mk	Fichier: 0_Asemblage Rouleau Destructeur		
ISO 8015	Dernier enregistrement: 06/04/2017 16:03:03		
Masse (g): 0.00		N° du plan - N° de la feuille	
Client / Enseignant:		1 - 1/27	
Echelle: 1:10		Fiche: 0_Asemblage Rouleau Destructeur	
Format: A3		Dernier enregistrement: 06/04/2017 16:03:03	
		IUT Lyon 1 Département GMP Laboratoire de conception	

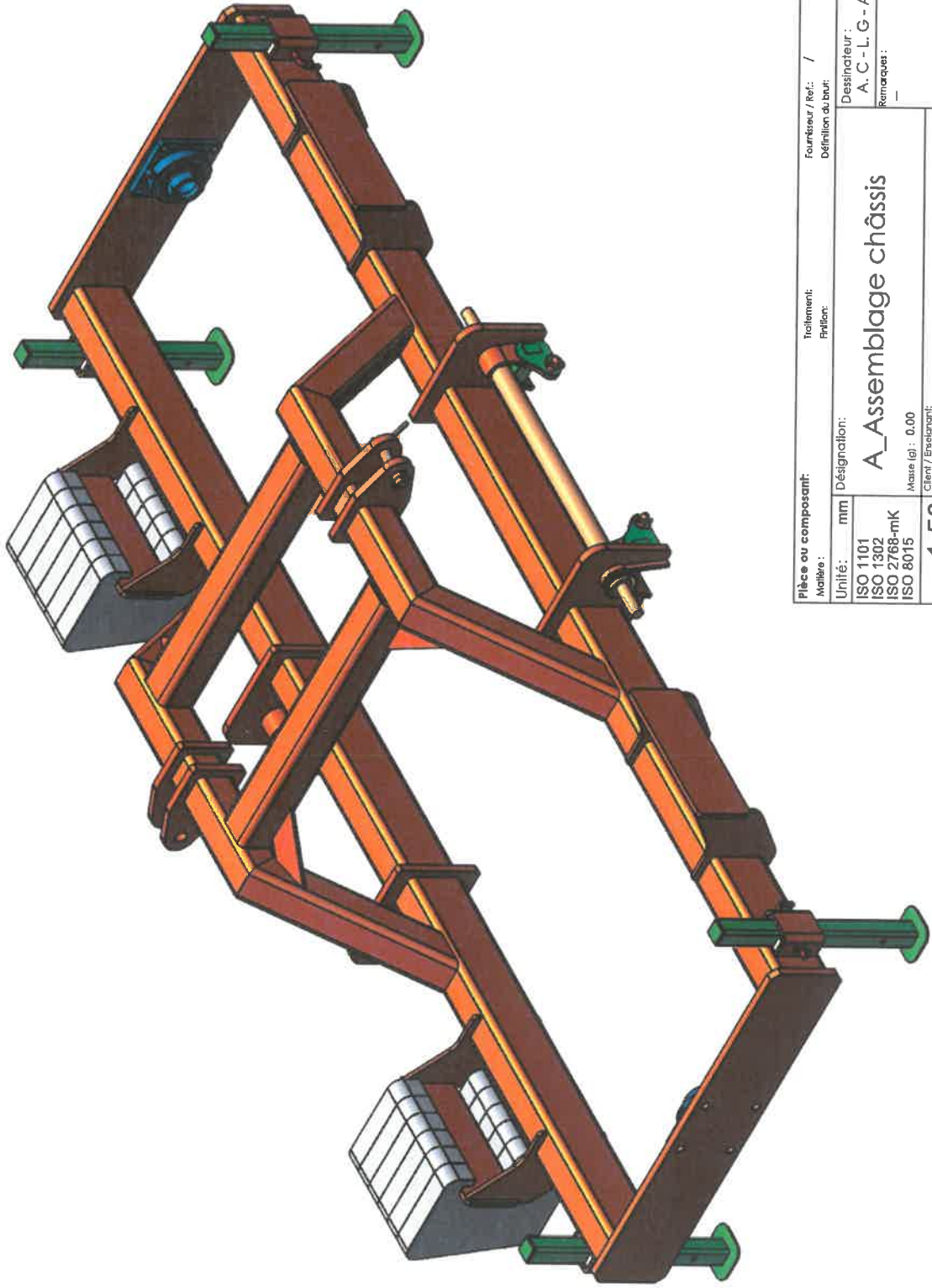

Pièce ou composant:		Fournisseur / Réf. /	
Matériau:		Désignation:	
Unité: mm		0_Rouleau destructeur	
ISO 1101		Masse (kg) : 0,00	
ISO 1302		Client / Enseignant:	
ISO 2768-mK		N° officine / N° de groupe:	
ISO 8015		Echelle: 1:50	
Format: A3		Format: A3	
		IUT Lyon 1 Département GMP Laboratoire de conception	
Fichier: 0_Asssemblage Rouleau Destructeur Dernier enregistrement: 06/04/2017 18:03:03 N° du plan - N° de la feuille 1 - 2/27		Fournisseur / Réf. / Définition du brut: Dessinateur: A. C - L. G - A DM - J. F. Remarque:	



Pièce ou composant:		Fournisseur / Ref. / Définition du bus:	
Matériau:		Dessinateur:	
Unité: mm		A. C. - L. G. - A. DM. - J. F.	
ISO 1101		Remarque:	
ISO 1302		Fiche: 0_Asmblage Rouleau Destrueteur	
ISO 2768-mK		Dernier arréglement: 06/04/2017 18:03:03	
ISO 8015		N° du plan - N° de la feuille	
Echelle: 1:50		1 - 3/27	
Format: A3		Client / Enseignant:	
Masse (g): 0,00		IUT Lyon 1	
N° officine / N° de groupe:		Département GMP	
IUT Lyon 1		Laboratoire de conception	
			

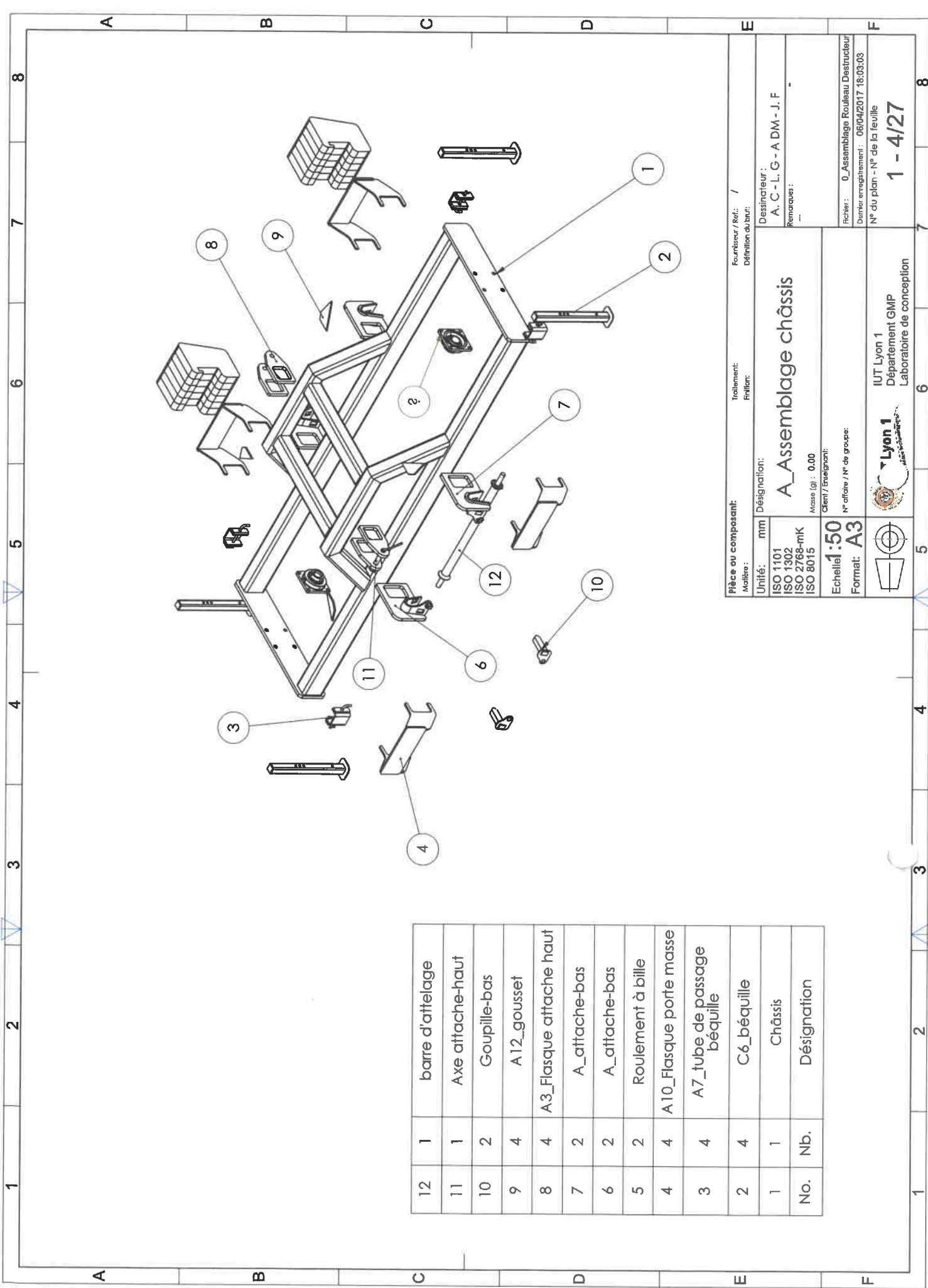

12	1	barre d'attelage
11	1	Axe attache-haut
10	2	Goupille-bas
9	4	A12_gousset
8	4	A3_Flasque attache haut
7	2	A_attache-bas
6	2	A_attache-bas
5	2	Roulement à bille
4	4	A10_Flasque porte masse
3	4	A7_tube de passage béquille
2	4	C6_béquille
1	1	Châssis
No.	Nb.	Désignation

Pièce ou composant:		Fournisseur / Réf. /	
Matériau:		Définition du bur:	
Unité: mm		Désignation:	
ISO 1101		A_Assemblage châssis	
ISO 1302		Destinateur:	
ISO 2768-mK		A. C - L. G - A DM - J. F	
ISO 8015		Remarques:	
Masse (g) : 0,00			
Client / Enseignant:			
Echelle: 1:50		N° affaire / N° de groupe:	
Format: A3			
		IUT Lyon 1	
		Département GMP	
		Laboratoire de conception	
		Fichier: 0_Assemblage Rouleau Destruclur	
		Dernier enregistrement: 06/04/2017 18:03:03	
		N° du plan - N° de la feuille	
		1 - 4/27	

5	2	100x100x8.0
4	4	100x100x8.0
3	2	100x100x8.0
2	2	plat longueur 200 ep 20
1	2	100x150x8.0
No.	Nb.	Désignation

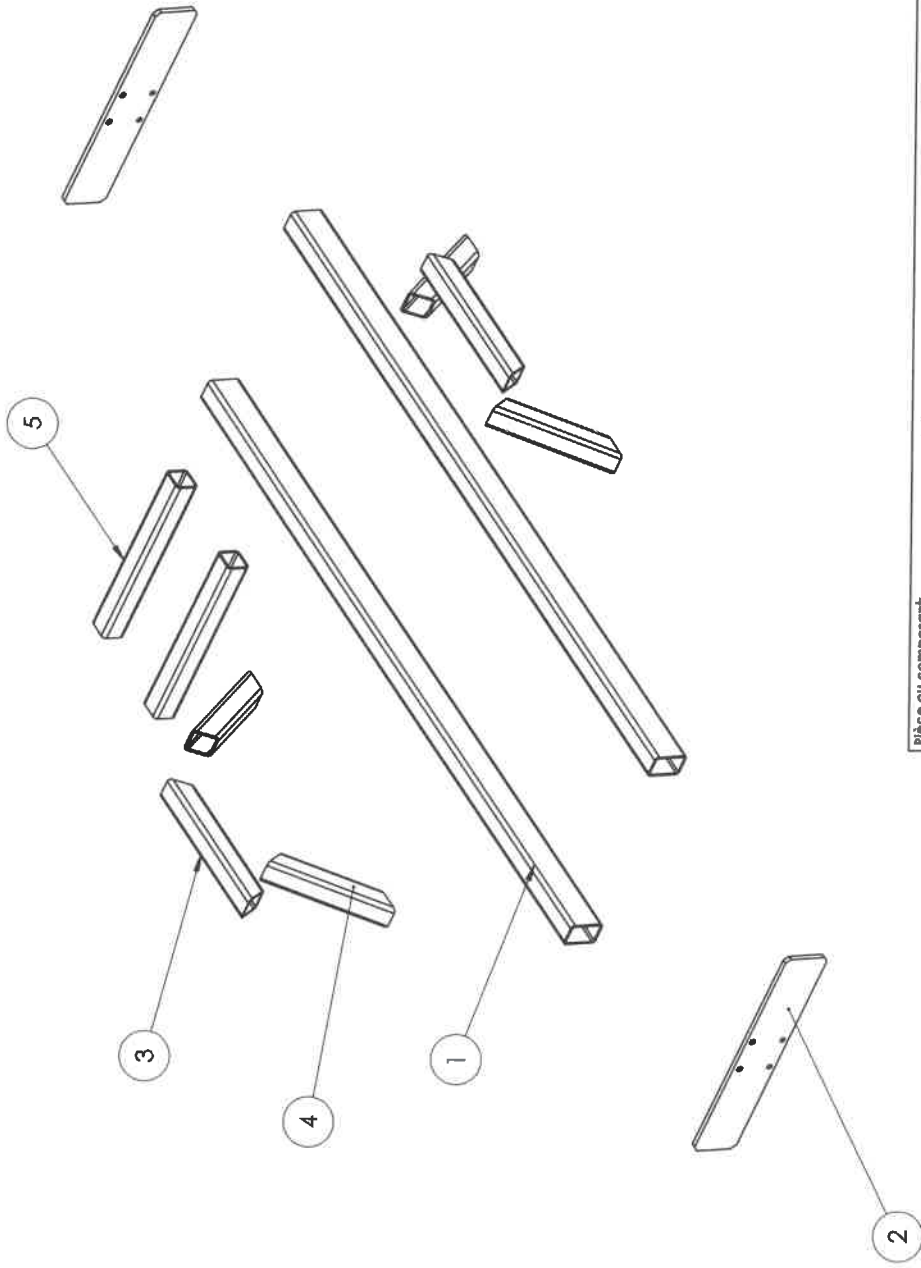

Pièce ou composant:
 Matière : Acier non allié
 Unité : mm
 ISO 1101
 ISO 1302
 ISO 2768-mK
 ISO 8015
 Echelle: 1:20
 Format: A3

Matériau / Réf. / Définition du matériau:

Designateur:
C.A

Remarque:

Masse (g) : 341887.00
 Client / Enseignant:

Révisé : 0_Assemblage Rouleau Destruiteur
 Dossier enregistrément : 06/04/2017 18:03:03
 N° du plan - N° de la feuille

1 - 5/27

IUT Lyon 1
 Département GMP
 Laboratoire de conception

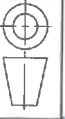

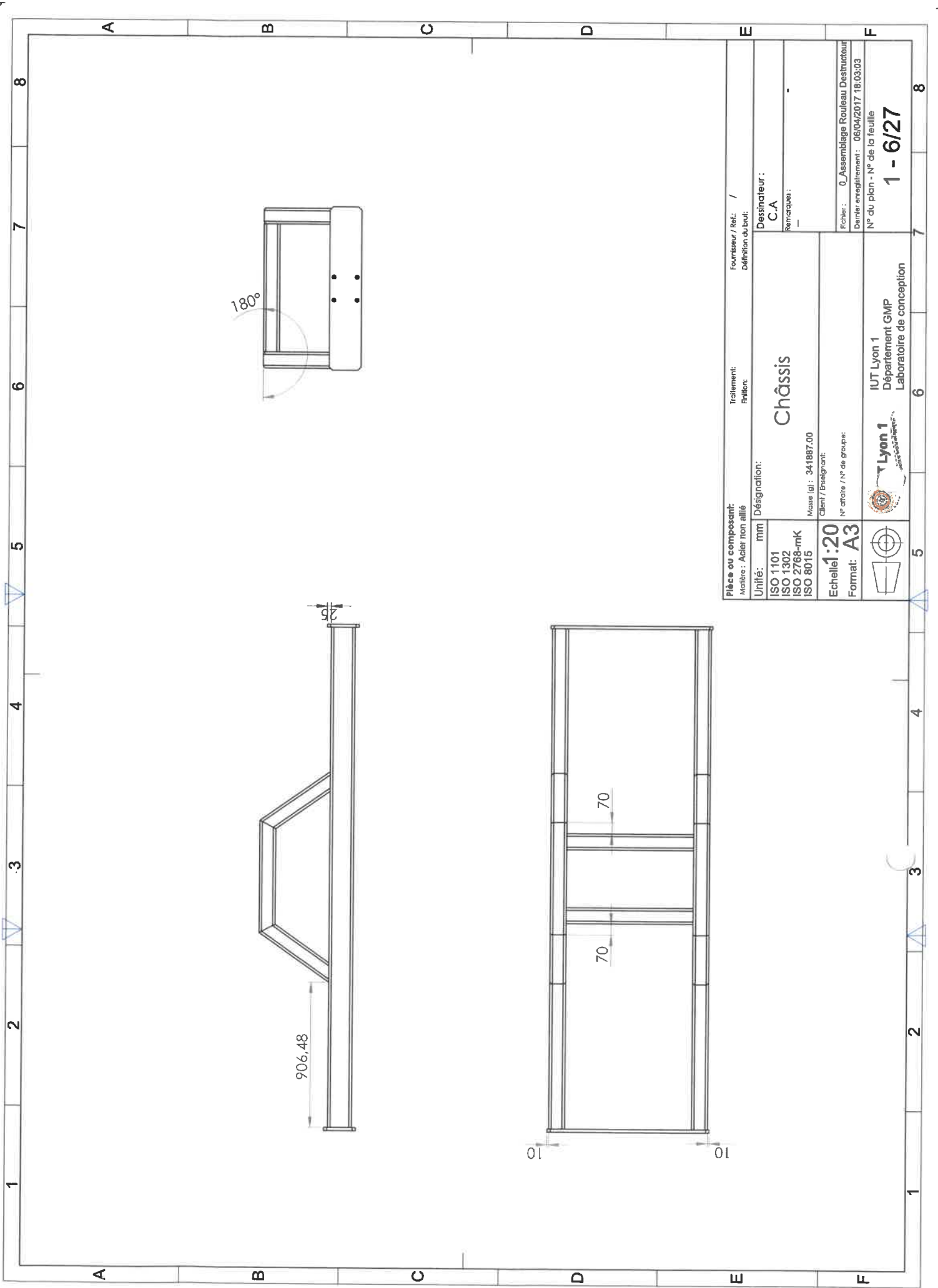

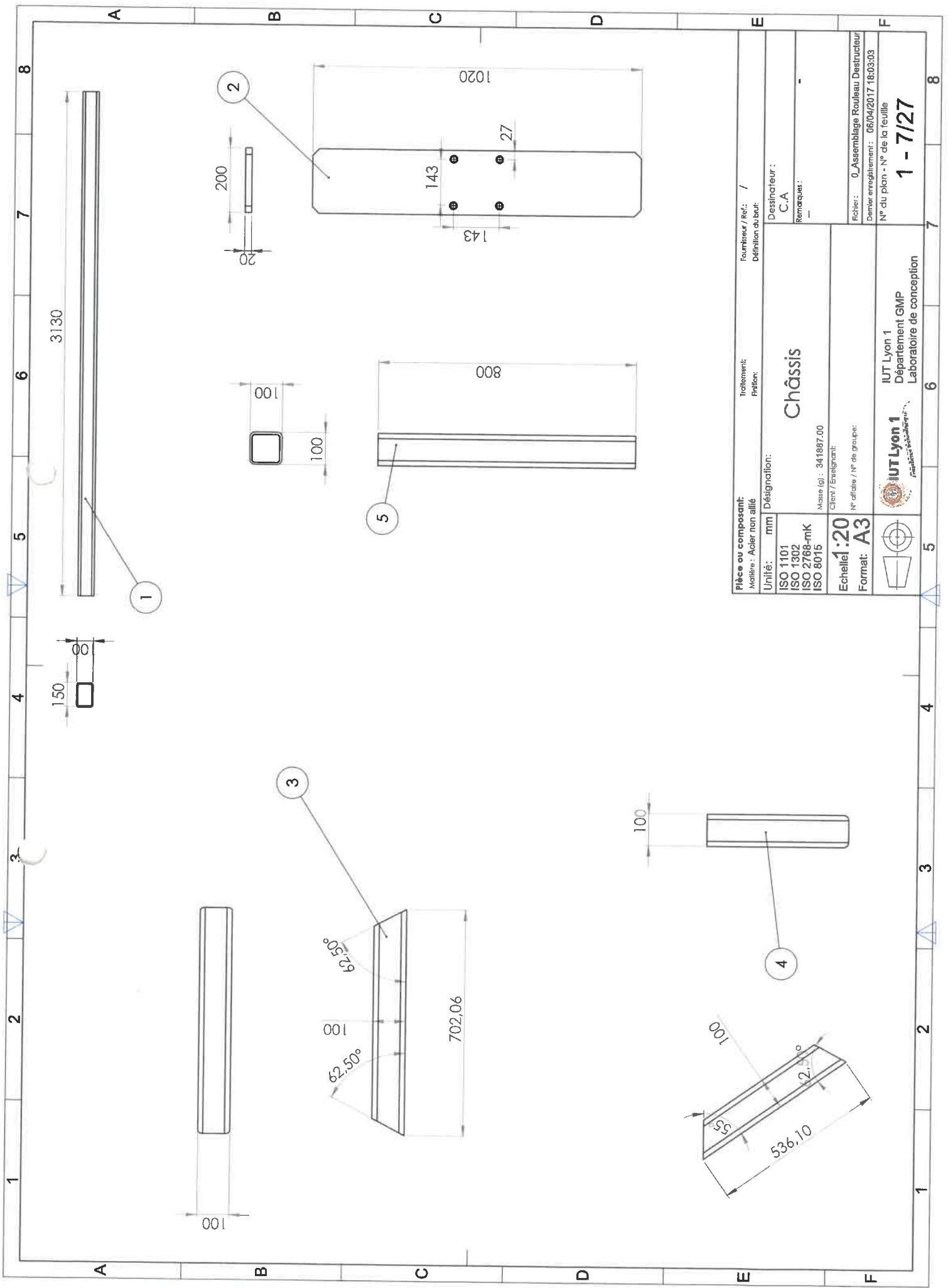

Pièce ou composant:		Fournisseur / Réf. / Définition du bois:	
Matériau: Acier non allié		Traitement: Finition:	
Unité: mm		Désignation: Châssis	
ISO 1101		Masse (g): 341887,00	
ISO 1302		Client / Enseignant:	
ISO 2768-mK		N° affaire / N° de groupe:	
ISO 8015		Dessinateur: C-A	
Echelle: 1:20		Remarque:	
Format: A3		Fichier: 0_Asssemblage Rouleau Destruiteur	
 IUT Lyon 1 Département GMP Laboratoire de conception		Dernier enregistrement: 06/04/2017 18:03:03	
		N° du plan - N° de la feuille 1 - 6/27	

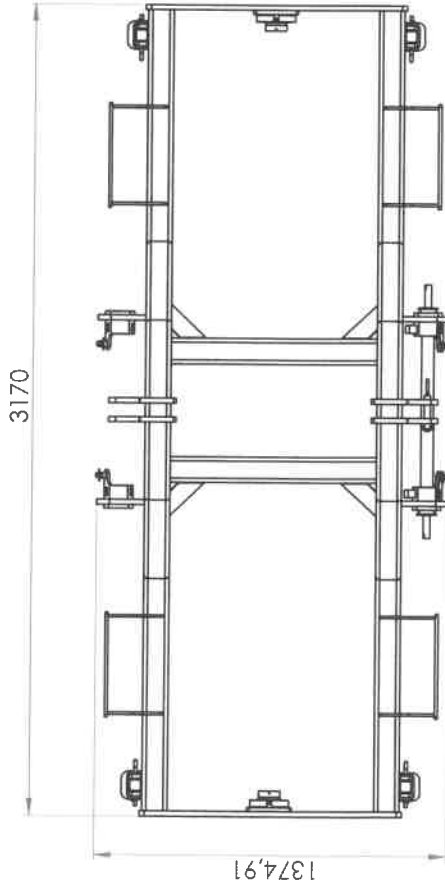
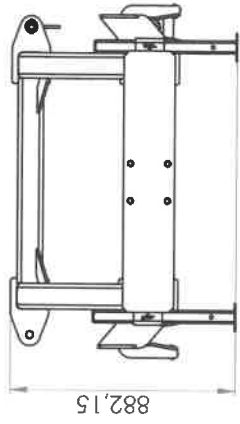
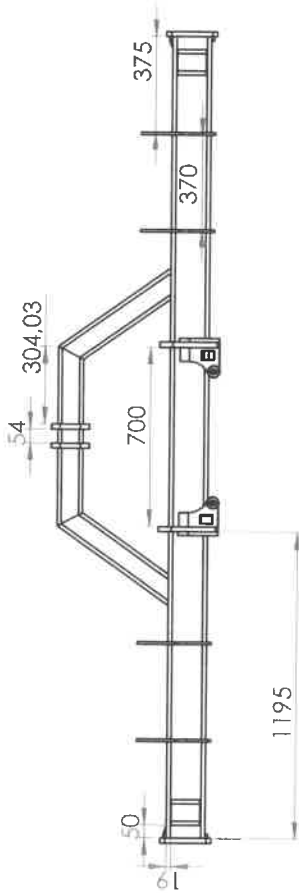

Pièce ou composant:		Fournisseur / Ref: /	
Matériau: Acier non allié		Définition du brut:	
Unité: mm		Designation:	
ISO 1101		Châssis	
ISO 1302			
ISO 2768-mK			
ISO 8015		Masse (g): 341887.00	
Echelle: 1:20		Client / Enregistreur:	
Format: A3		N° officine / N° de groupe:	
 IUT Lyon 1 Département GMP Laboratoire de conception		Destinateur:	
		Remarque:	
Fichier: 0_Asssemblage Rouleau Destructeur Dernier enregistrement: 06/04/2017 18:03:03 N° du plan - N° de la feuille 1 - 7/27			



Pièce ou composant:		Fournisseur / Réf. / Définition du brut:	
Matériau:		Traitement: Finition:	
Unité: mm		Désignation:	
ISO 1101		A_Assemblage châssis	
ISO 1302			
ISO 2768-mK			
ISO 8015		Masse (g) : 0,00	
Echelle: 1:50		Client / Enseignant:	
Format: A3		N° affaire / N° de groupe:	
			
		IUT Lyon 1 Département GMP Laboratoire de conception	
Fichier: 0_Assemblage Rouleau Destruiteur		Dessinateur:	
Dernier enregistrement: 06/04/2017 18:03:03		A. C - L. G - A DM - J. F	
N° du plan - N° de la feuille		Remarques:	
1 - 8/27			

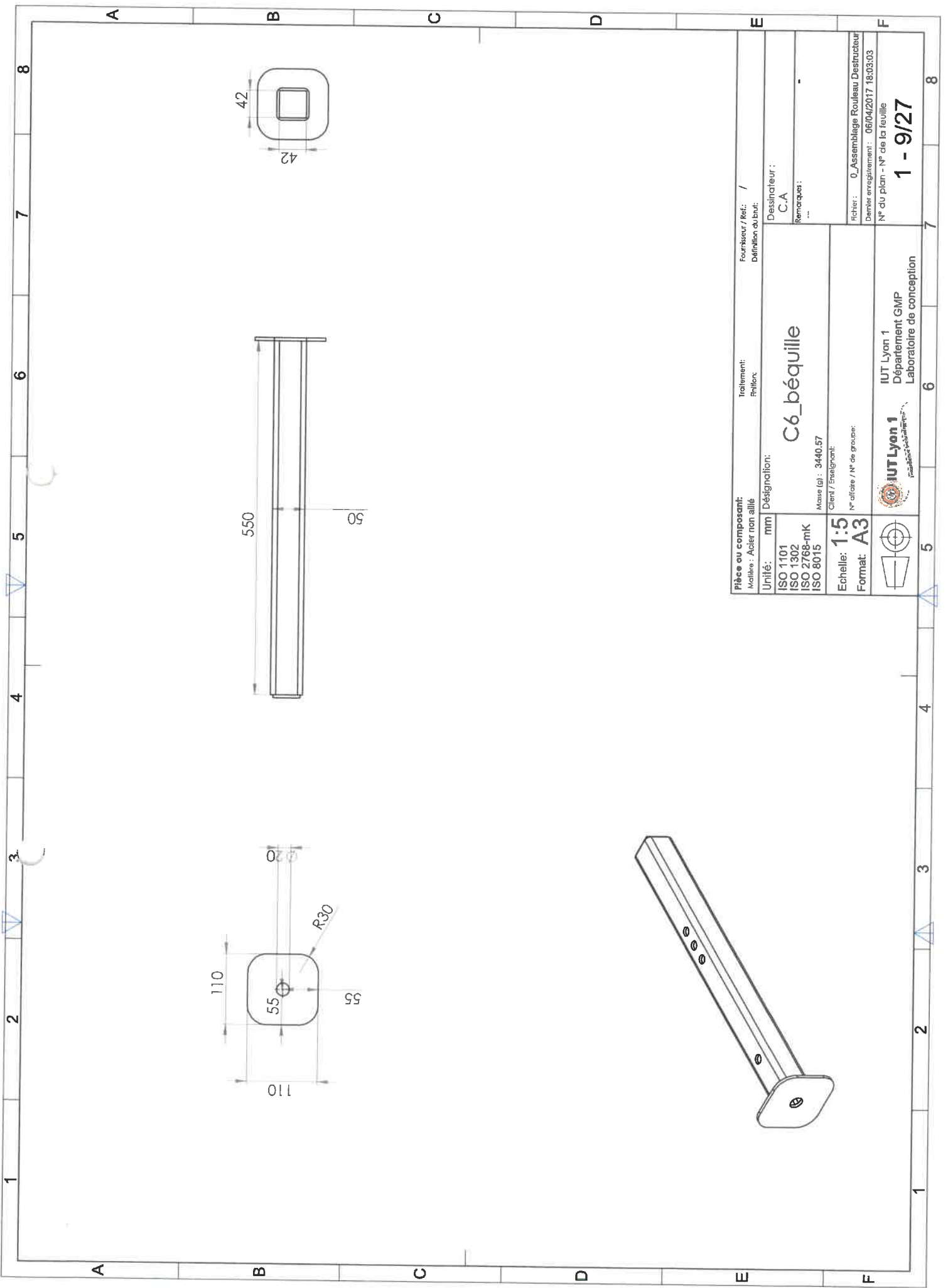

Pièce ou composant: Matériau : Acier non allié		Fournisseur / Réf. / Définition du brut:	
Unité: mm		Dessinateur: C.A	
Designation: C6_béquille		Remarques: ...	
ISO 1101 ISO 1302 ISO 2768-mK ISO 8015		Masse (g) : 3440.57	
Echelle: 1:5		Client / Enseignant:	
Format: A3		N° d'atelier / N° de groupe:	
		IUT Lyon 1 Département GMP Laboratoire de conception	
		Fichier : 0_Assemblage Rouleau Destruiteur Dernier enregistrement : 06/04/2017 18:03:03 N° du plan - N° de la feuille 1 - 9/27	

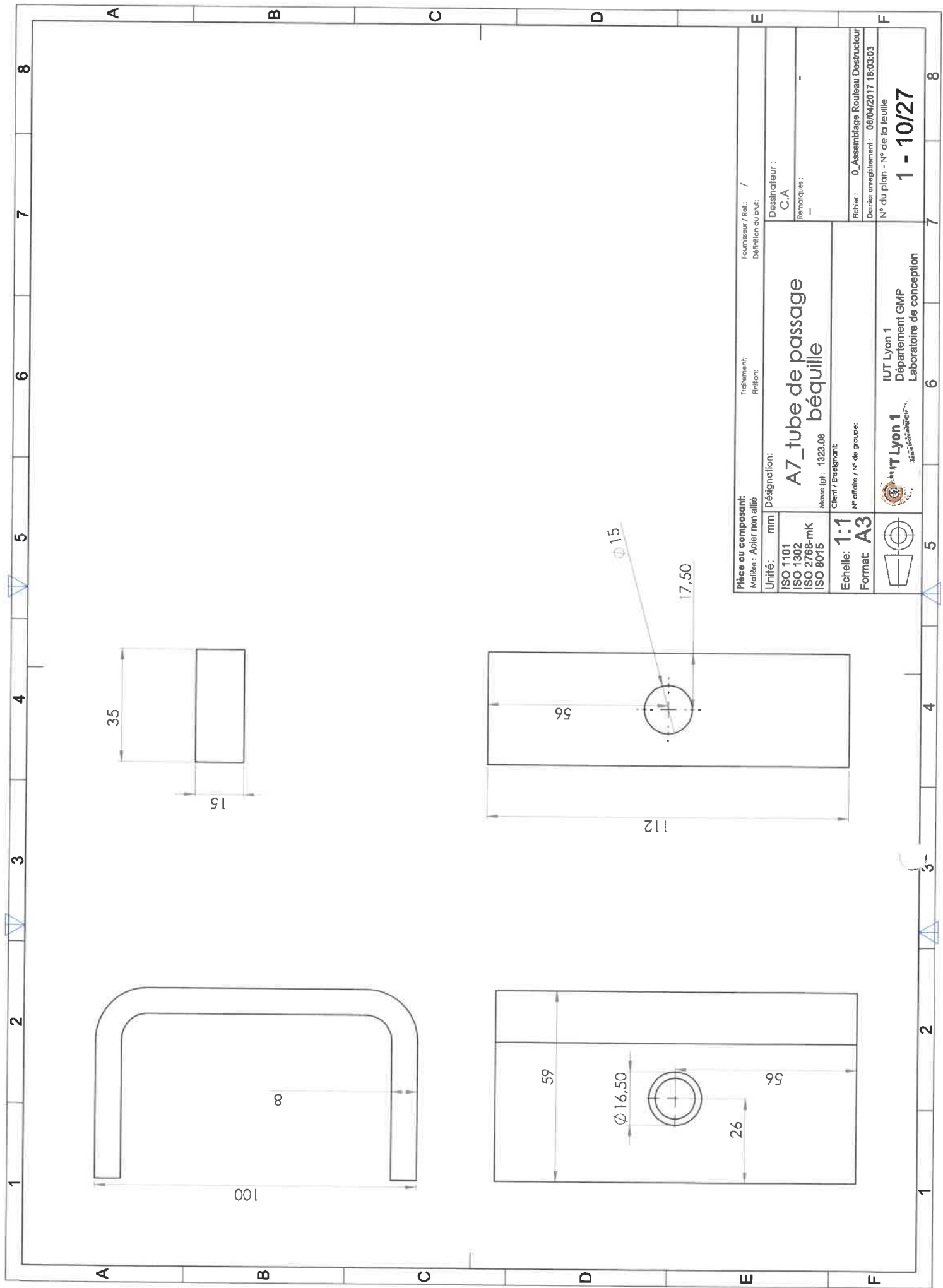

Pièce ou composant:		Fournisseur / Réf. /	
Matériau : Acier non allié		Définition du but:	
Unité: mm		Désignation:	
ISO 1101		A7_tube de passage	
ISO 1302			
ISO 2768-mK			
ISO 8015		Masse (g) : 1323.08	
Echelle: 1:1		Client / Enseignant:	
Format: A3		N° ordre / N° de groupe:	
		IUT Lyon 1 Département GMP Laboratoire de conception	

Destinateur:		C-A	
Remarques:			
Fichier:		0_Assemblage Rouleau Destructeur	
Dernier enregistrement:		06/04/2017 18:03:03	
N° du plan - N° de la feuille		1 - 10/27	

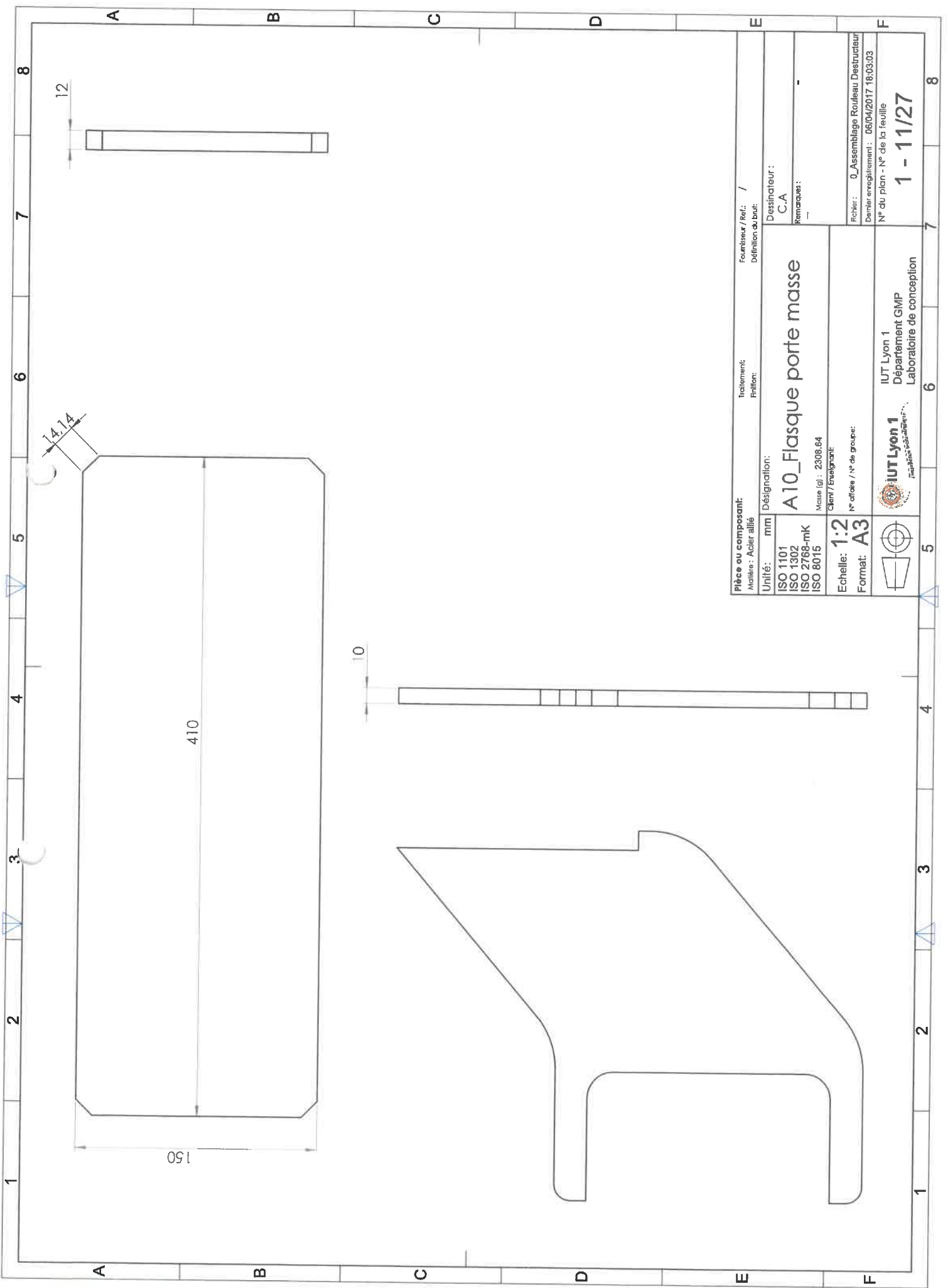

Pièce ou composant:		Fournisseur / Ref. /	
Matériau : Acier allié		Définition du bûit:	
Unité:	mm	Désignation:	
ISO 1101		A10_Flasque porte masse	
ISO 1302		Masse (g) : 2308.64	
ISO 2768-mK		Client / Enseignant:	
ISO 8015		N° affaire / N° de groupe:	
Echelle: 1:2		N° de pièce / N° de groupe:	
Format: A3		N° de plan - N° de la feuille	

Dessinateur:		C.A	
Remarques:			
Fichier:		0_Assemblage Rouleau Destructeur	
Dernier enregistrement:		06/04/2017 18:03:03	
N° du plan - N° de la feuille		1 - 11/27	



IUT Lyon 1		IUT Lyon 1	
Département GMP		Département GMP	
Laboratoire de conception		Laboratoire de conception	

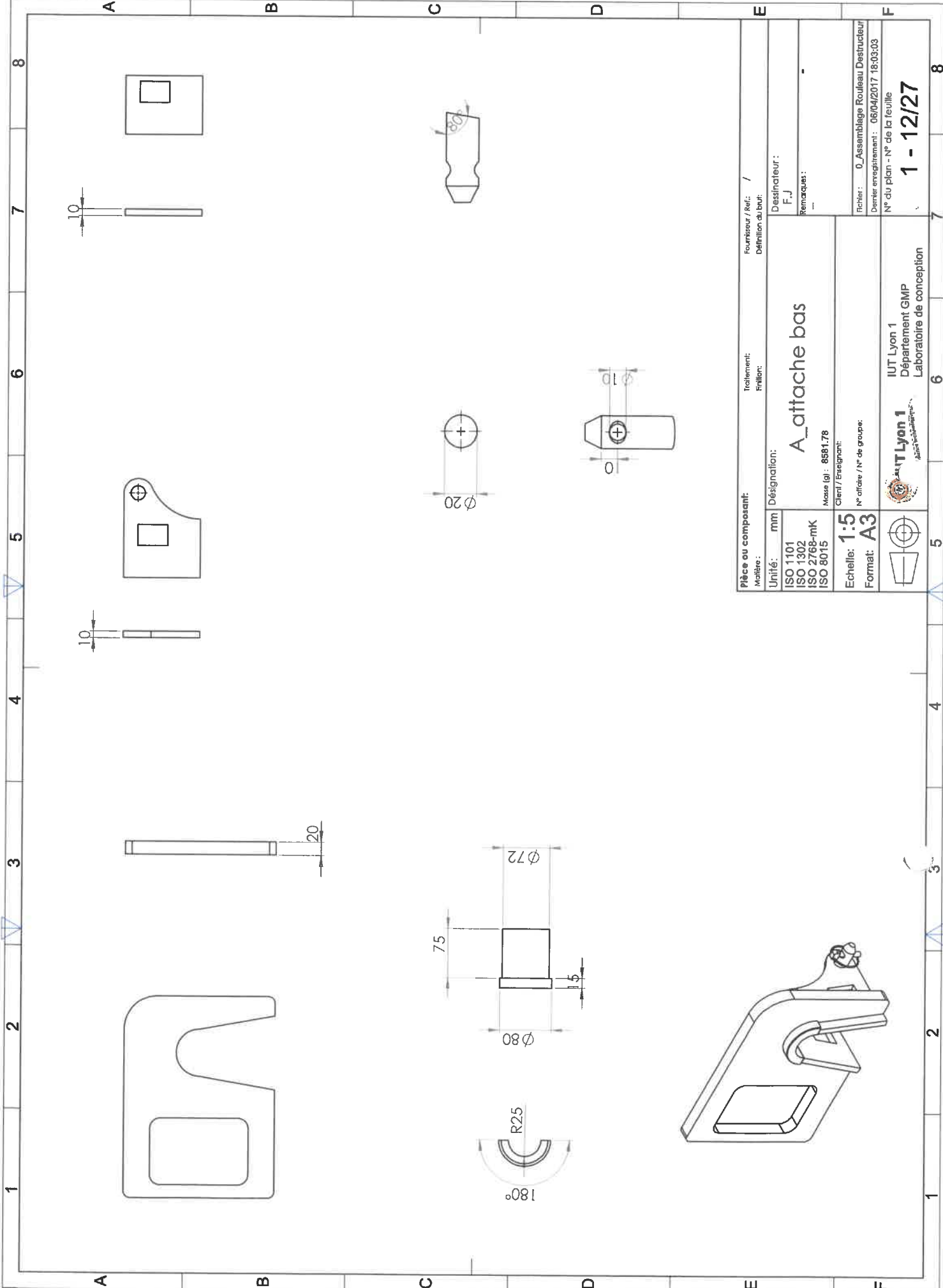

Pièce ou composant:		Fournisseur / Reli: /	
Matériau:		Définition du but:	
Unité: mm		Désignation:	
ISO 1101		A_attache bas	
ISO 1302		Masse (g): 8581,78	
ISO 2768-mK		Client / Enseignant:	
ISO 8015		N° affaire / N° de groupe:	
Echelle: 1:5		Format: A3	
IUT Lyon 1 Département GMP Laboratoire de conception		Fichier: 0_Asssemblage Rouleau Destrueteur	
		Dernier enregistrement: 06/04/2017 18:03:03	
		N° du plan - N° de la feuille	
		1 - 12/27	

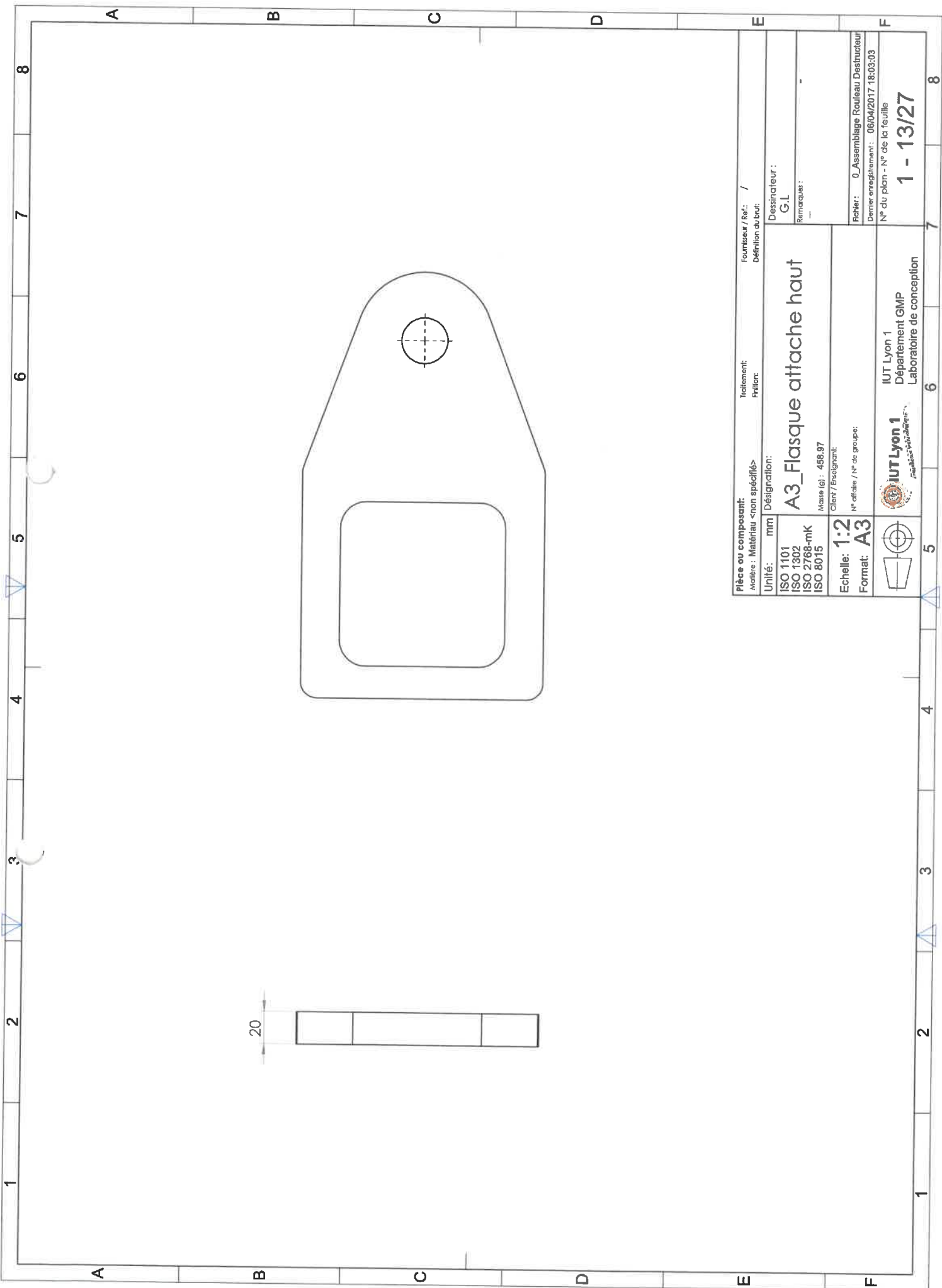

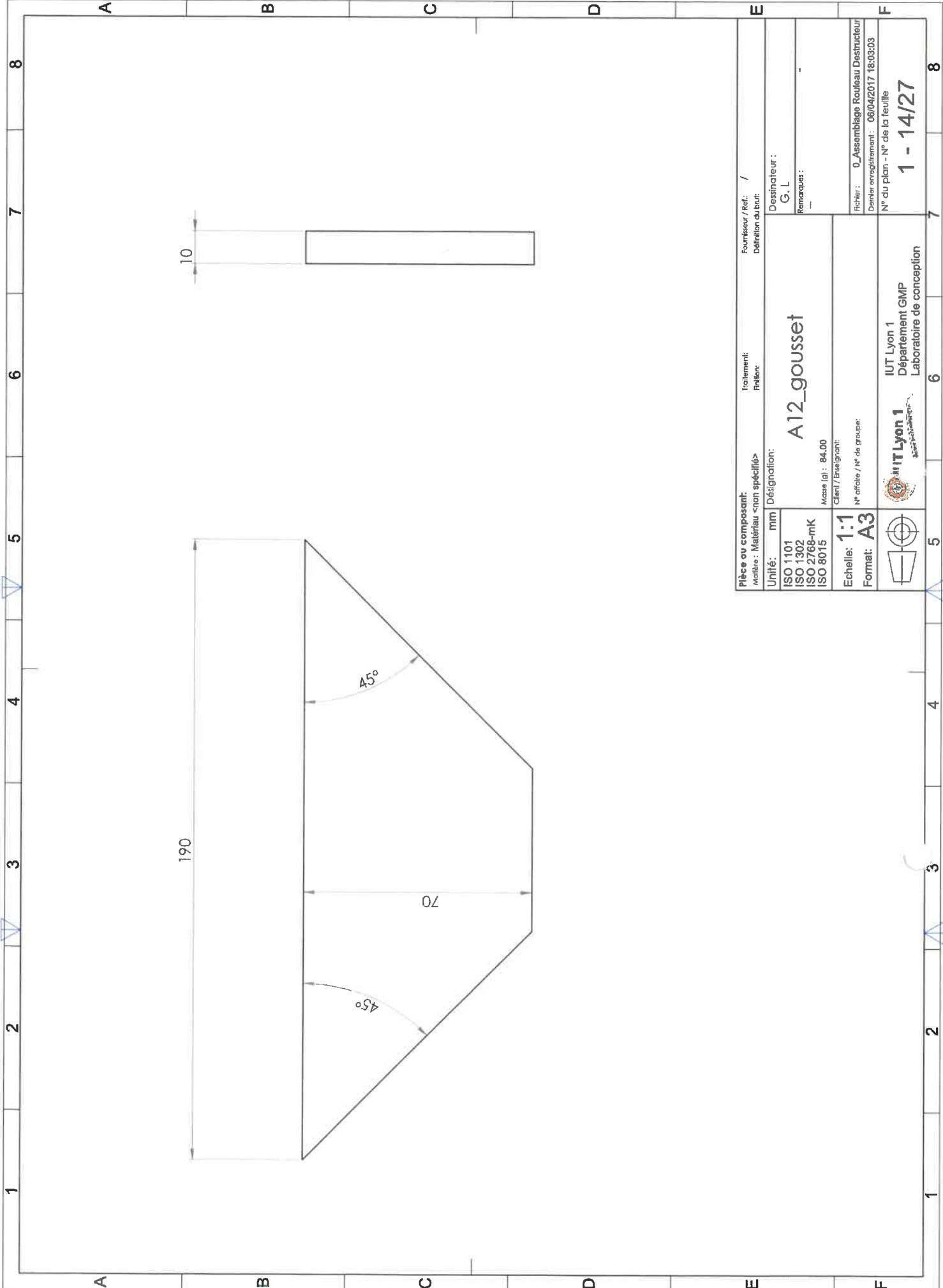

Pièce ou composant:		Fournisseur / Ref.: /	
Matériau <non spécifiés>		Traitement: Finition:	
Unité: mm		Désignation:	
ISO 1101		A3_Flasque attache haut	
ISO 1302		Masse (g): 458.97	
ISO 2768-mk		Client / Enseignant:	
ISO 8015		N° officielle / N° de groupe:	
Echelle: 1:2		N° de pièce:	
Format: A3		Dessinateur: G.L	
		Remarques:	
		Fichier: 0_Assemblage Rouleau Destructeur	
IUT Lyon 1 Département GMP Laboratoire de conception		Dernier enregistrement: 06/04/2017 18:03:03	
		N° du plan - N° de la feuille	
		1 - 13/27	

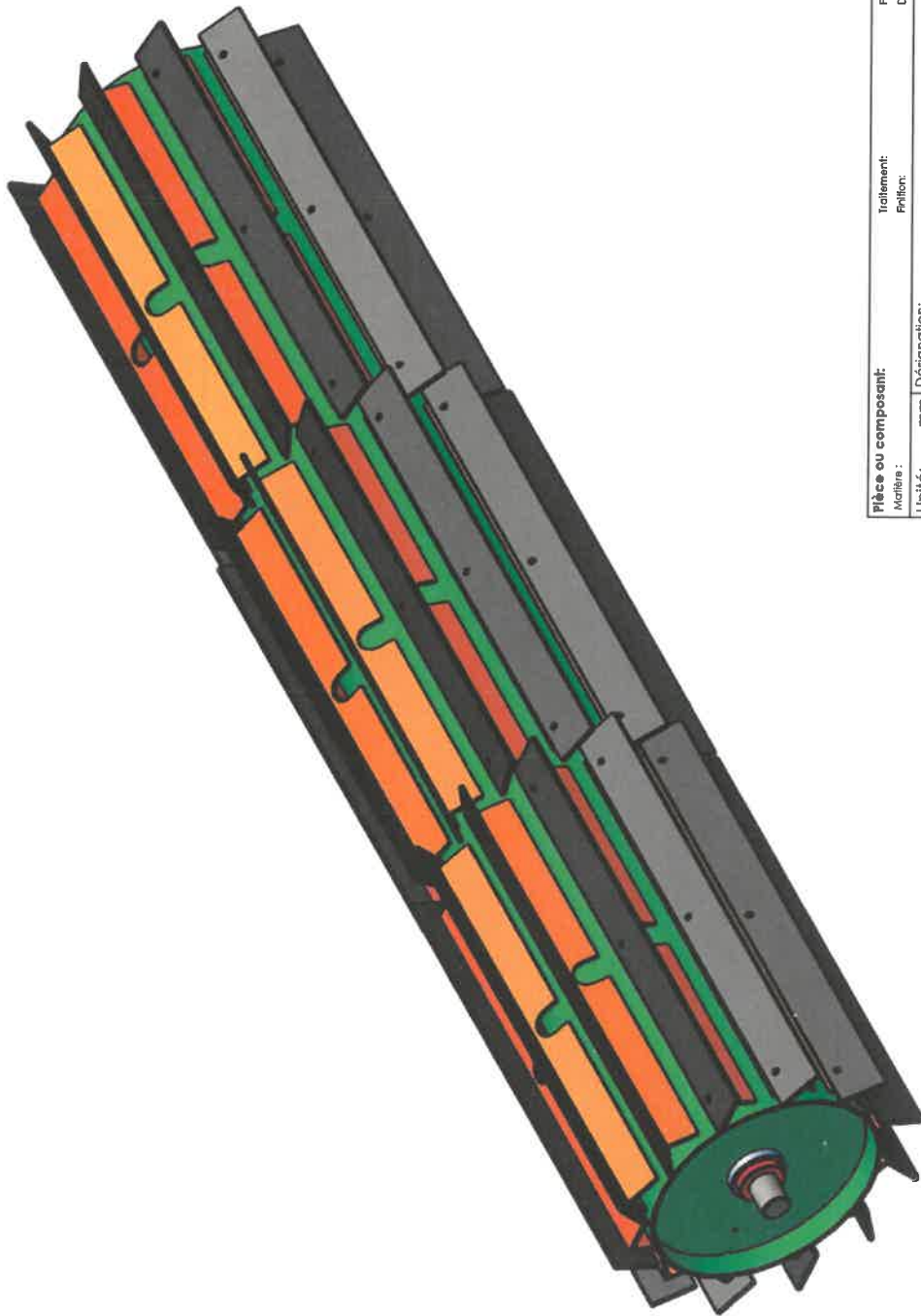

Pièce ou composant:		Fournisseur / Ref. /	
Matériau: Matériau <non spécifié>		Définition du brut:	
Unité: mm		Désignation: A12_gouset	
ISO 1101		Dessinateur: G. L	
ISO 1302		Remarque:	
ISO 2768-mK		Fichier: 0_Asssemblage Rouleau Destructeur	
ISO 8015		Dernier enregistrement: 06/04/2017 18:03:03	
Masse (g): 84.00		N° du plan - N° de la feuille	
Client / Enseignant:		1 - 14/27	
N° article / N° de groupe:		IUT Lyon 1	
Echelle: 1:1		Département GMP	
Format: A3		Laboratoire de conception	

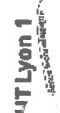

Pièce ou composant:		Fournisseur / Réf. / Définition du bois:	
Matériau:		Traitement: Pellion:	
Unité: mm		Designation: rouleau	
ISO 1101 ISO 1302 ISO 2768-mk ISO 8015		Masse (g): 810611.13 Client / Enseignant:	
Echelle: 1:50		N° affaire / N° de groupe:	
Format: A3		 IUT Lyon 1 Département GMP Laboratoire de conception	
 		Fichier: 0_Assemblage Rouleau Destruiteur Date de création: 06/04/2017 18:03:03 N° du plan - N° de la feuille 1 - 16/27	

n°	nb	Désignation
1	1	B2_arbre
2	1	B1_rouleau
3	2	B3_flasque
4	36	B13_cornière
5	36	B14_jame
6	2	B15_douille
7	2	B16_entretoise
8	12	nervure (flasque)

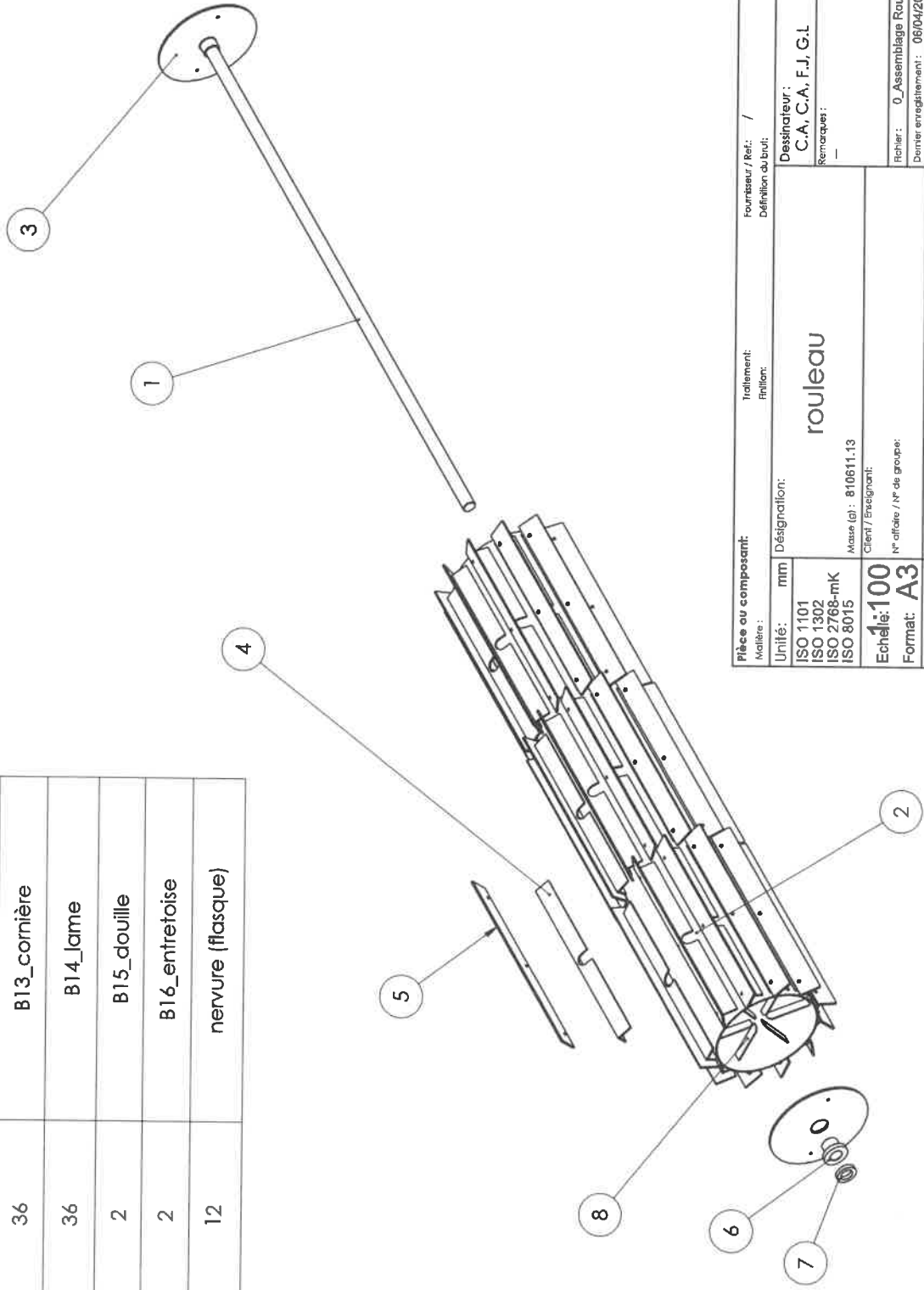

Pièce ou composant:		Fournisseur / Réf. / Définition du brut:	
Matériau:		Traitement: Finl:	
Unité: mm	Désignation: rouleau		
ISO 1101	Masse (g): 810611.13		
ISO 1302	Client / Enseignant:		
ISO 2768-mK	N° article / N° de groupe:		
ISO 8015	Format: A3		
Echelle: 100		IUT Lyon 1 Département GMP Laboratoire de conception	
Réaliser: 0_Assemblage Rouleau Destructeur		Dessinateur: C.A, C.A, F.J, G.L	
Dossier enregistrément: 06/04/2017 18:03:03		Remarques:	
N° du plan - N° de la feuille		1 - 17/27	

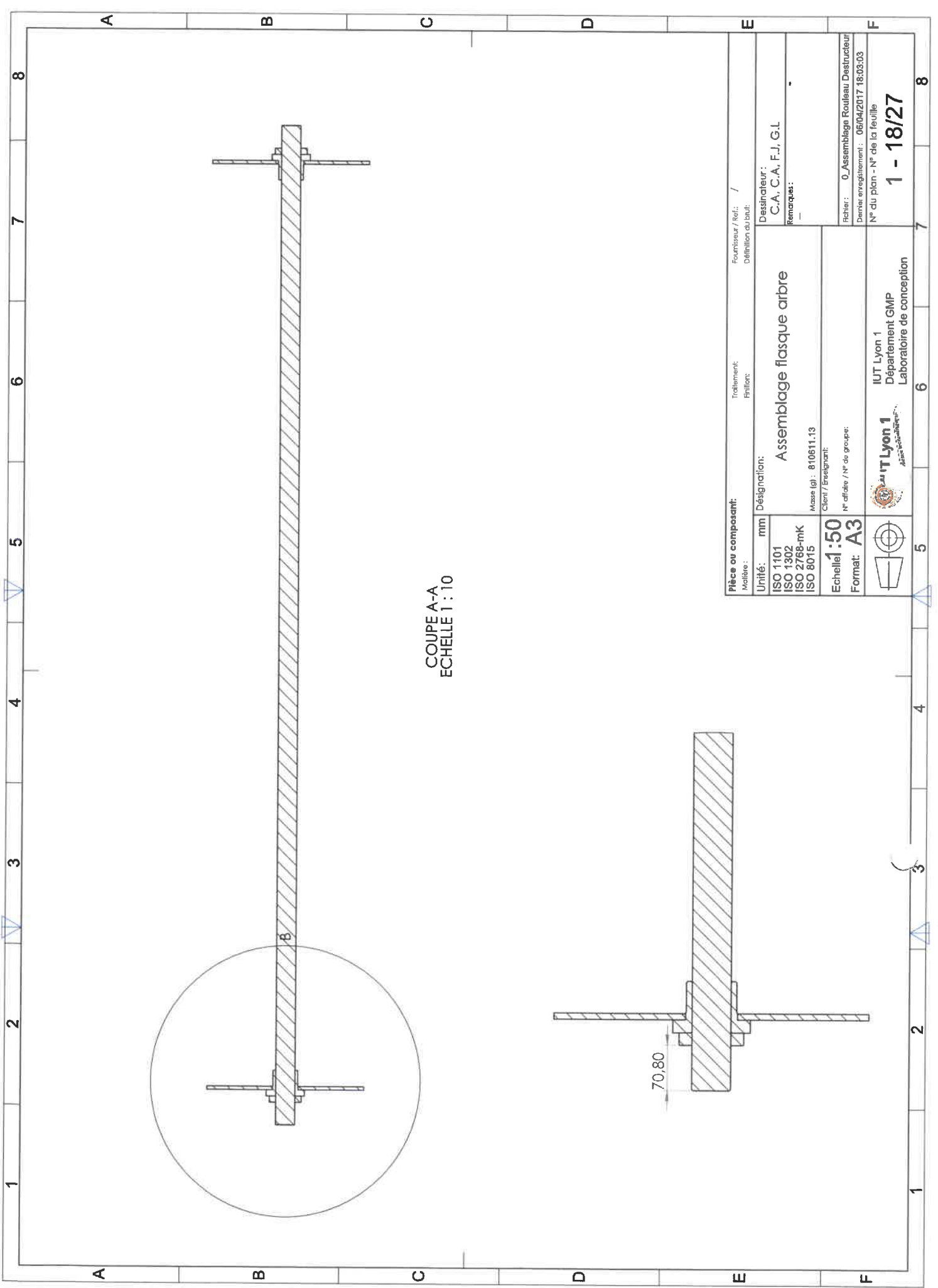

COUPE A-A
ECHELLE 1 : 10

Pièce ou composant:		Fournisseur / Réf. / Désignation du but:	
Acier:			
Unité:	mm	Désignation:	
ISO 1101		Assemblage flasque arbre	
ISO 1302		Masse (g): 810611.13	
ISO 2768-mK		Client / Enseignant:	
ISO 8015		N° affilée / N° de groupe:	
Echelle: 1:50		IUT Lyon 1 Département GMP Laboratoire de conception	
Format: A3			
		Destinataire: C.A. C.A. F.J. G.L. Remarque:	
		Fichier: 0_Assemblage Rouleau Destrueteur Dossier enregistrant: 06/04/2017 18:03:03 N° du plan - N° de la feuille 1 - 18/27	

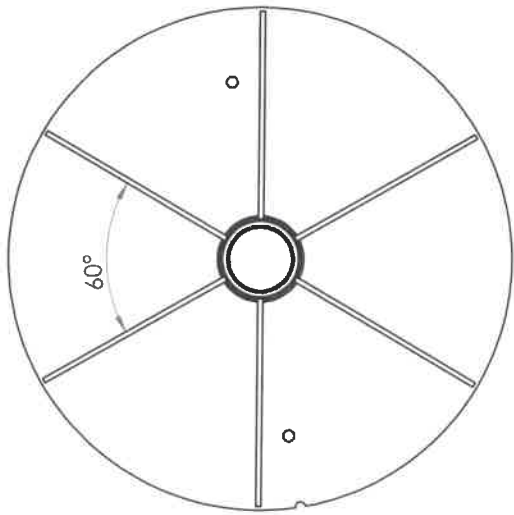

COUPE C-C
ECHELLE 1 : 5

Pièce ou composant:		Fournisseur / Ref. / Désignation du produit:	
Matériau:		Dessinateur:	
Unité: mm		C.A., C.A., F.J., G.L.	
ISO 1101		Remarques:	
ISO 1302		-	
ISO 2768-mK		Fichier: 0_Assemblage Rouleau Destructeur	
ISO 8015		Dernier enregistrement: 06/04/2017 18:03:03	
Masse (g): 810611.13		N° du plan - N° de la feuille	
Client / Enseignement:		1 - 19/27	
N° article / N° de groupe:			
Echelle: 1:50			
Format: A3			
 IUT Lyon 1 Département GMP Laboratoire de conception			

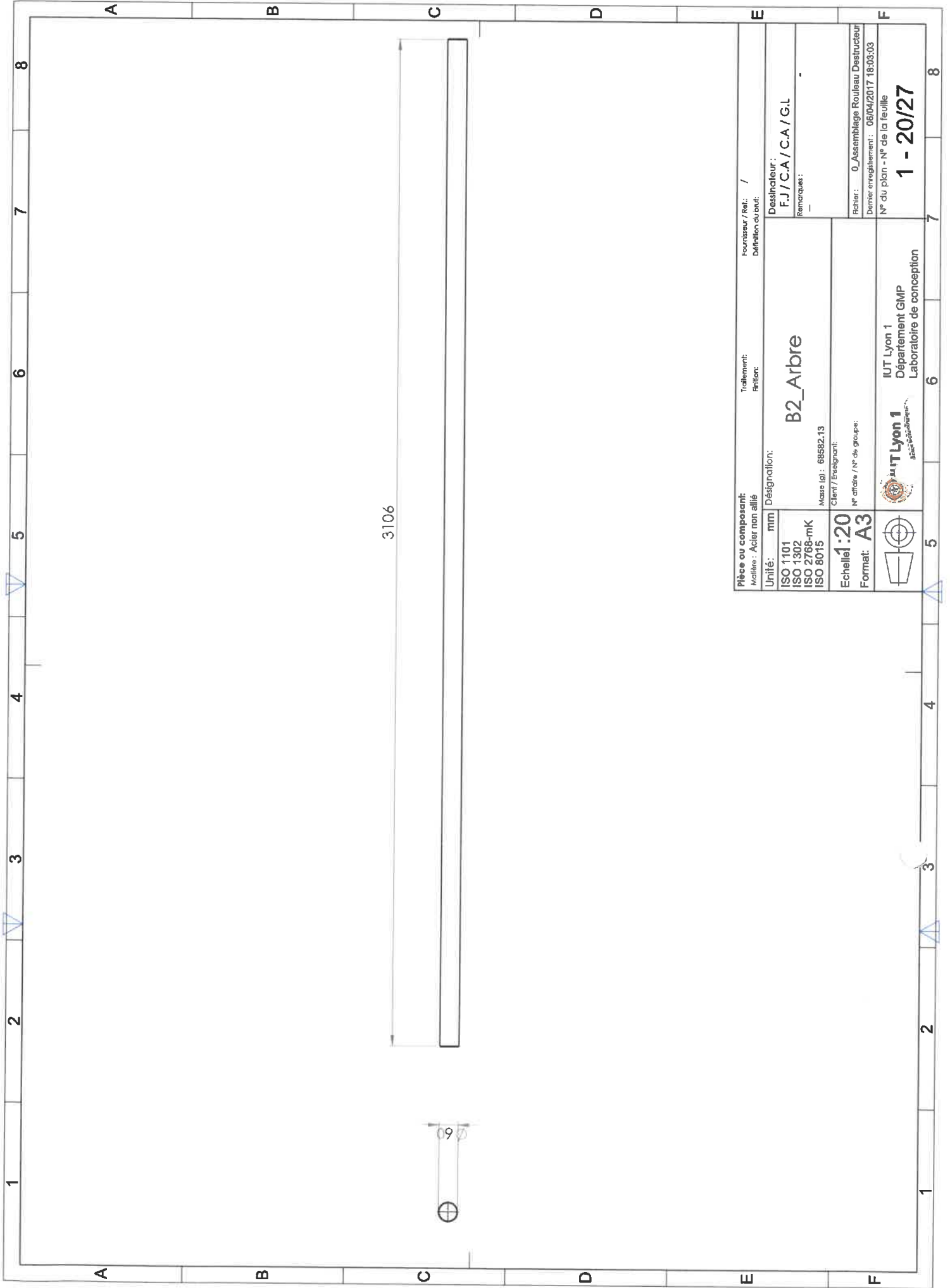



3106

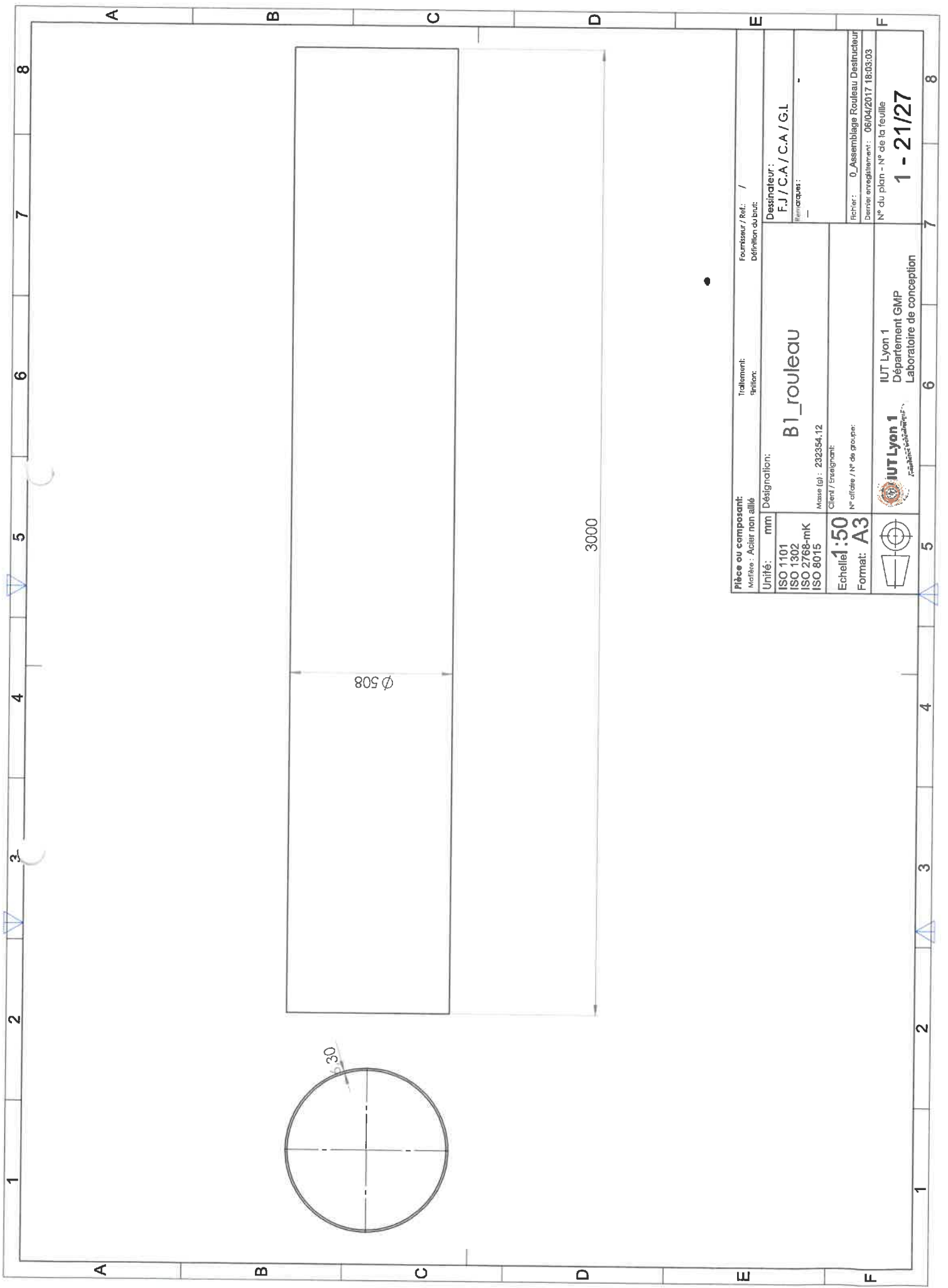

Pièce ou composant:		Fournisseur / Réf. /	
Matériau : Acier non allié		Définition du outi:	
Unité:	Désignation:	Destinateur:	
mm	B2_Arbre	FJ/CA/CA/G.L	
ISO 1101	Masse (g) : 68582.13	Remarques:	
ISO 1302	Client / Enseignant:	-	
ISO 2768-mK	N° ordre / N° de groupe:	Rchier : 0_Asssemblage Rouleau Destructeur	
ISO 8015		Dernier enregistrement : 06/04/2017 18:03:03	
Echelle: 1:20		N° du plan - N° de la feuille	
Format: A3		1 - 20/27	
 IUT Lyon 1 Département GMP Laboratoire de conception			



Pièce ou composant:		Fournisseur / Ref. /	
Matériau : Acier non allié		Définition du brut:	
Unité: mm		Dessinateur: F.J./C.A./C.A./G.L	
Designation: B1_rouleau		Remarque: -	
ISO 1101		Fichier: 0_Assemblage Rouleau Destructeur	
ISO 1302		Dernier enregistrement: 06/04/2017 18:03:03	
ISO 2768-mK		N° du plan - N° de la feuille	
ISO 8015		1 - 21/27	
Masse (g): 232354.12			
Client / Enseignant:			
N° officine / N° de groupe:			
Echelle: 1:50			
Format: A3			
			
			

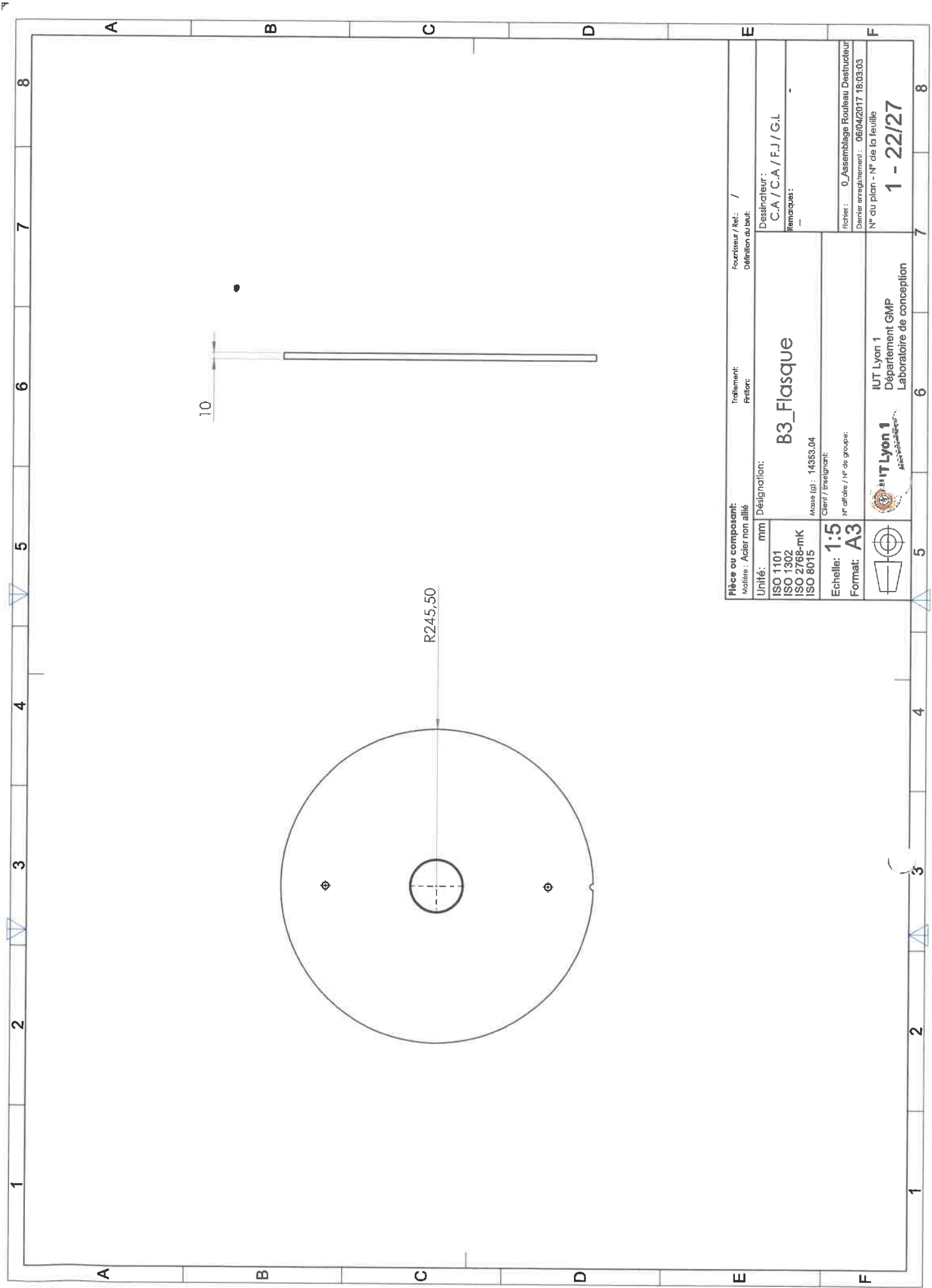

Pièce ou composant: Matériau : Acier non allié		Fournisseur / Réf. / Définition du but:	
Unité: mm	Désignation: B3_Flasque		
ISO 1101	Desinateur: C-A / C.A / F.J / G.L		
ISO 1302	Remarque:		
ISO 2768-mK	Masse (g) : 14363,04		
ISO 8015	Client / Enseignant:		
Echelle: 1:5	N° affilée / N° de groupe:		
Format: A3	Fichier : 0_Assmblage Rouleau Destrueteur		
	Dossier enregistrément : 06/04/2017 18:03:03		
	N° du plan - N° de la feuille 1 - 22/27		
IUT Lyon 1 Département GMP Laboratoire de conception			

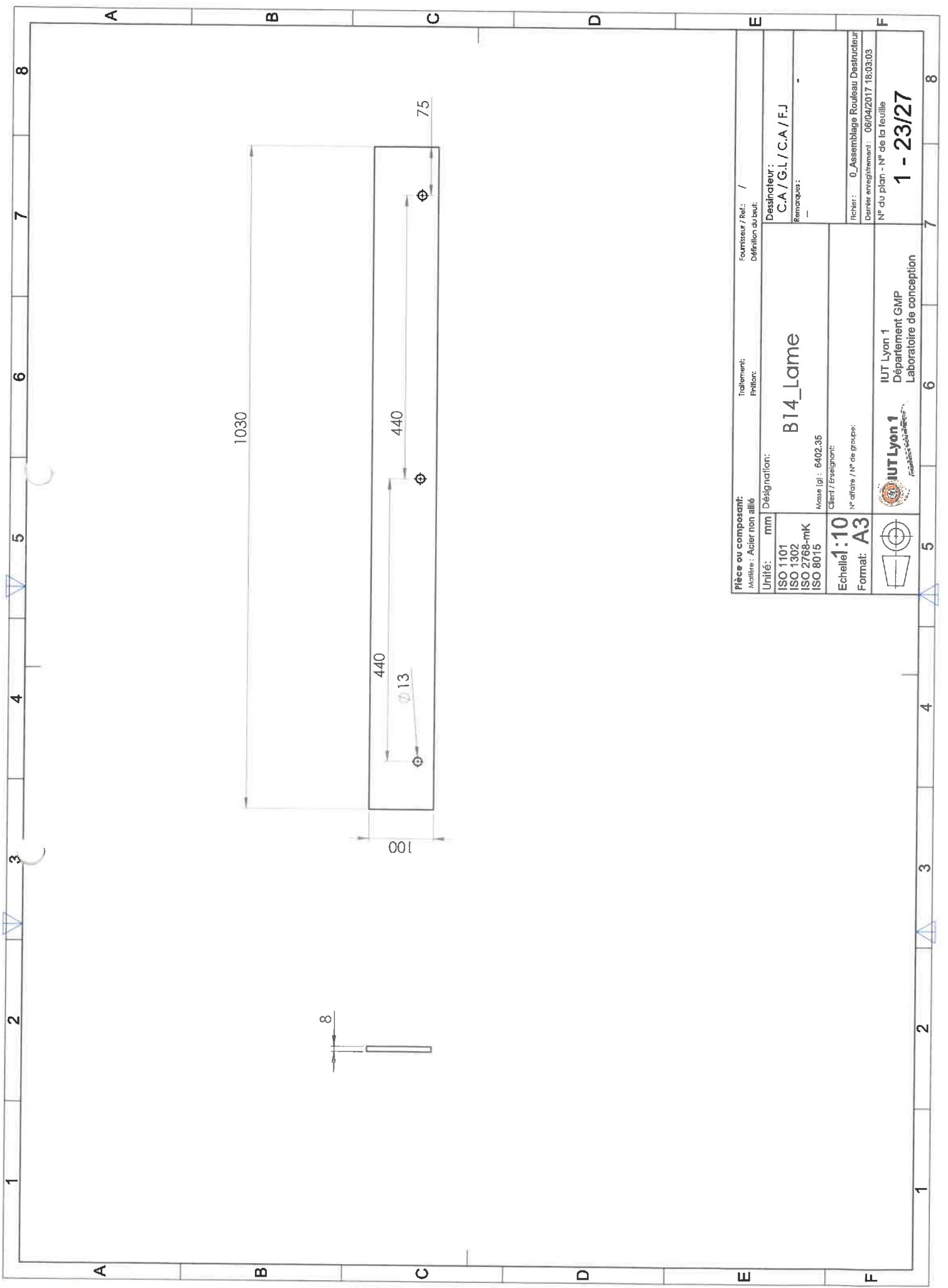



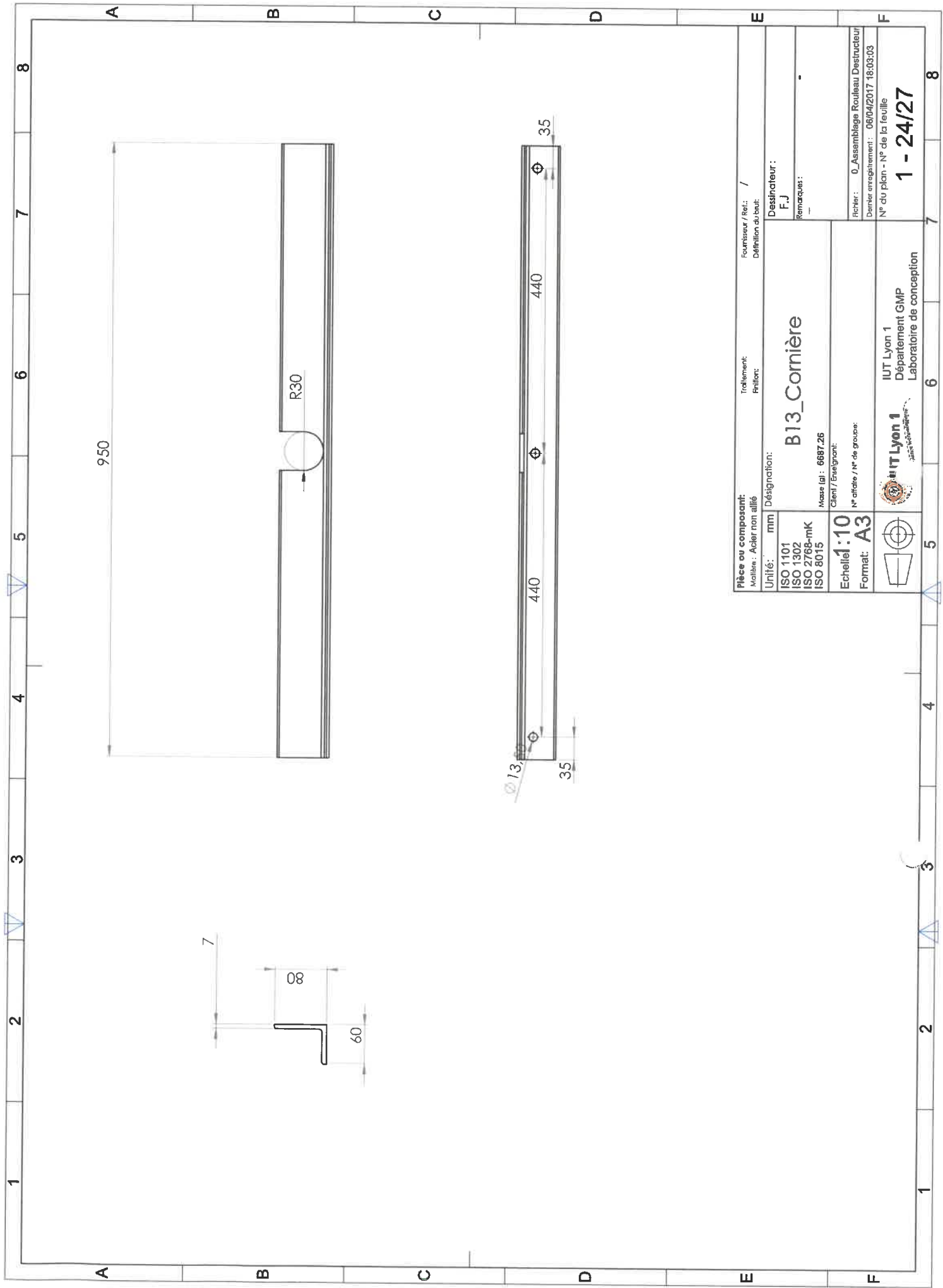

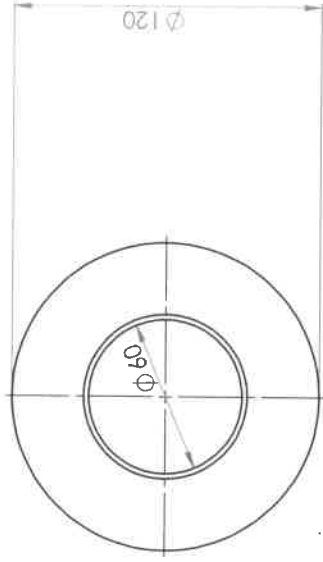
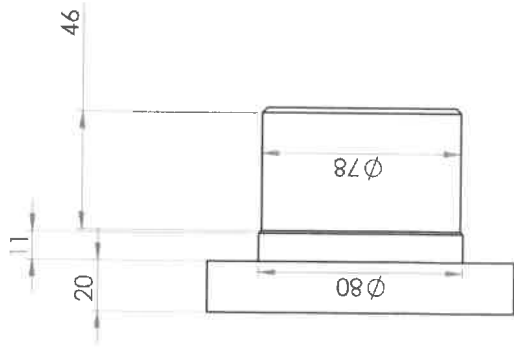

Pièce ou composant: Matériau : Acier non allié		Fournisseur / Ref : / Détailleur ou brut :	
Unité : mm		Designation : B14_Lame	
ISO 1101 ISO 1302 ISO 2768-mK ISO 8015		Dessinateur : C.A / G.L / C.A / F.J	
Echelle: 1:10		Remarques : -	
Format: A3		Client / Enseignement : N° article / N° de groupe : 6402.35	
		Richter : 0_Assemblage Rouleau Destructeur	
		Dernier enregistrement : 06/04/2017 18:03:03	
		N° du plan - N° de la feuille 1 - 23/27	





Pièce ou composant:		Fournisseur / Reli. /	
Matériau : Acier non allié		Définition du but:	
Unité: mm		Designation:	
ISO 1101		B13_Cornière	
ISO 1302		Masse (g) : 6687,26	
ISO 2768-mK		Client / Enseignant:	
ISO 8015		N° d'ordre / N° de groupe:	
Echelle: 1:10		IUT Lyon 1	
Format: A3		Département GMP	
		Laboratoire de conception	
Fiche: D_Asssemblage Rouleau Destructeur		Desinateur:	
Dossier enregistrement: 06/04/2017 18:03:03		F.J	
N° du plan - N° de la feuille		Remarque:	
1 - 24/27			

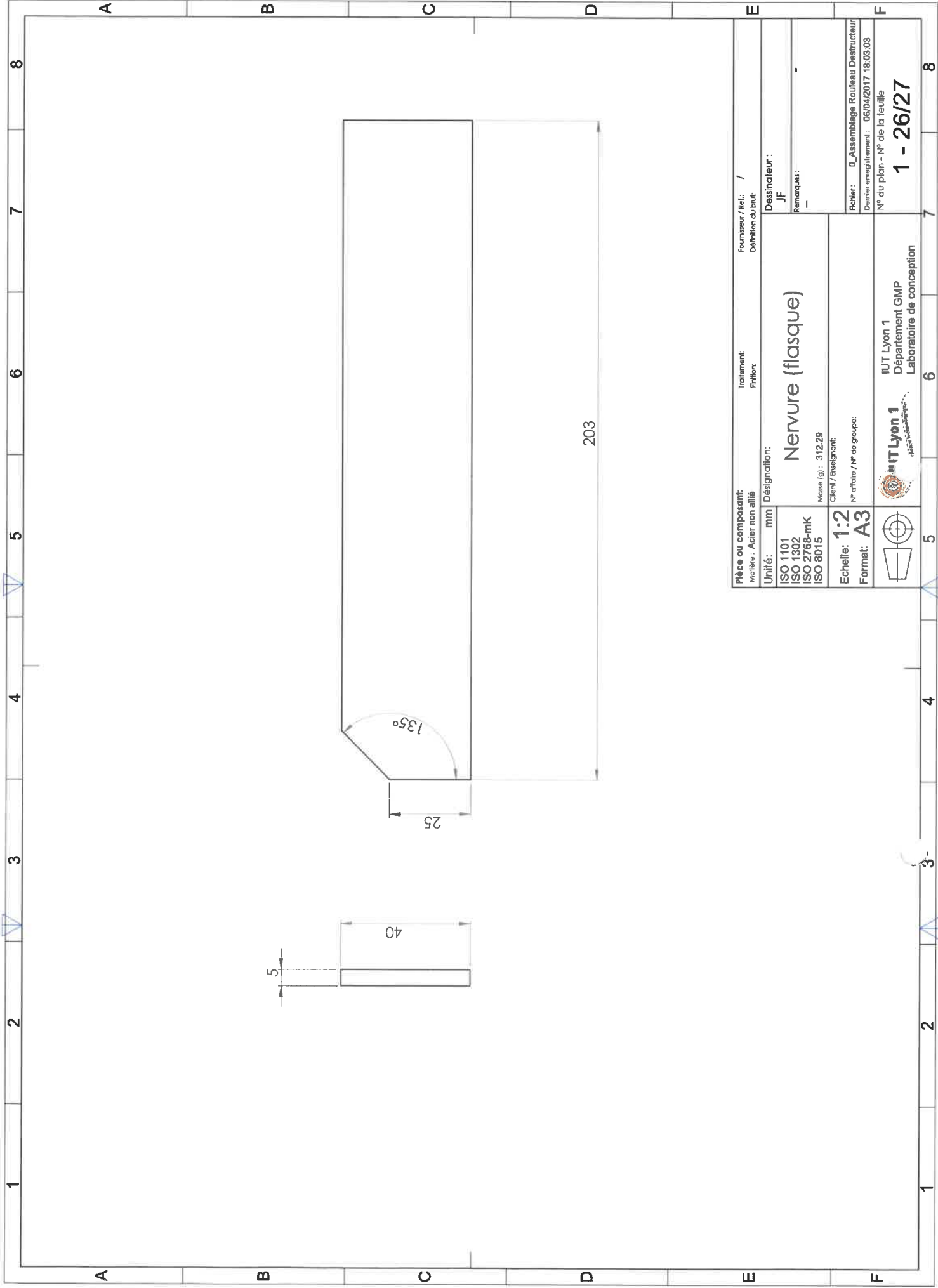

Pièce ou composant:		Fournisseur / Ref. /	
Matériau : Acier non allié		Désignation du bout:	
Unité: mm		Désignation:	
ISO 1101		B15_Douille	
ISO 1302			
ISO 2768-mk			
ISO 8015		Masse (g) : 2248,76	
Echelle: 1:2		Client / Enseignant:	
Format: A3		N° d'ordre / N° de groupe:	
 IUT Lyon 1 Département GMP Laboratoire de conception		Dessinateur:	
		F.J / C.A / C.A / G.L.	
		Remarque:	
		Recher: 0_Assemblage Rouleau Destruiteur	
		Dernier enregistrement: 06/04/2017 18:03:03	
		N° du plan - N° de la feuille	
		1 - 25/27	
			



Pièce ou composant: Matériau : Acier non allié		Fournisseur / Réf. : / Définition du but :	
Unité : mm		Désignation : Nervure (flasque)	
ISO 1101		Masse (g) : 312,29	
ISO 1302		Client / Enseignant :	
ISO 2768-mK		N° article / N° de groupe :	
ISO 8015		Format : A3	
Echelle : 1:2		 IUT Lyon 1 Département GMP Laboratoire de conception	
		Fichier : 0_Assemblage Rouleau Destructeur Dernier enregistrement : 06/04/2017 18:03:03 N° du plan - N° de la feuille 1 - 26/27	
Dessinateur : JF Remarque : -			

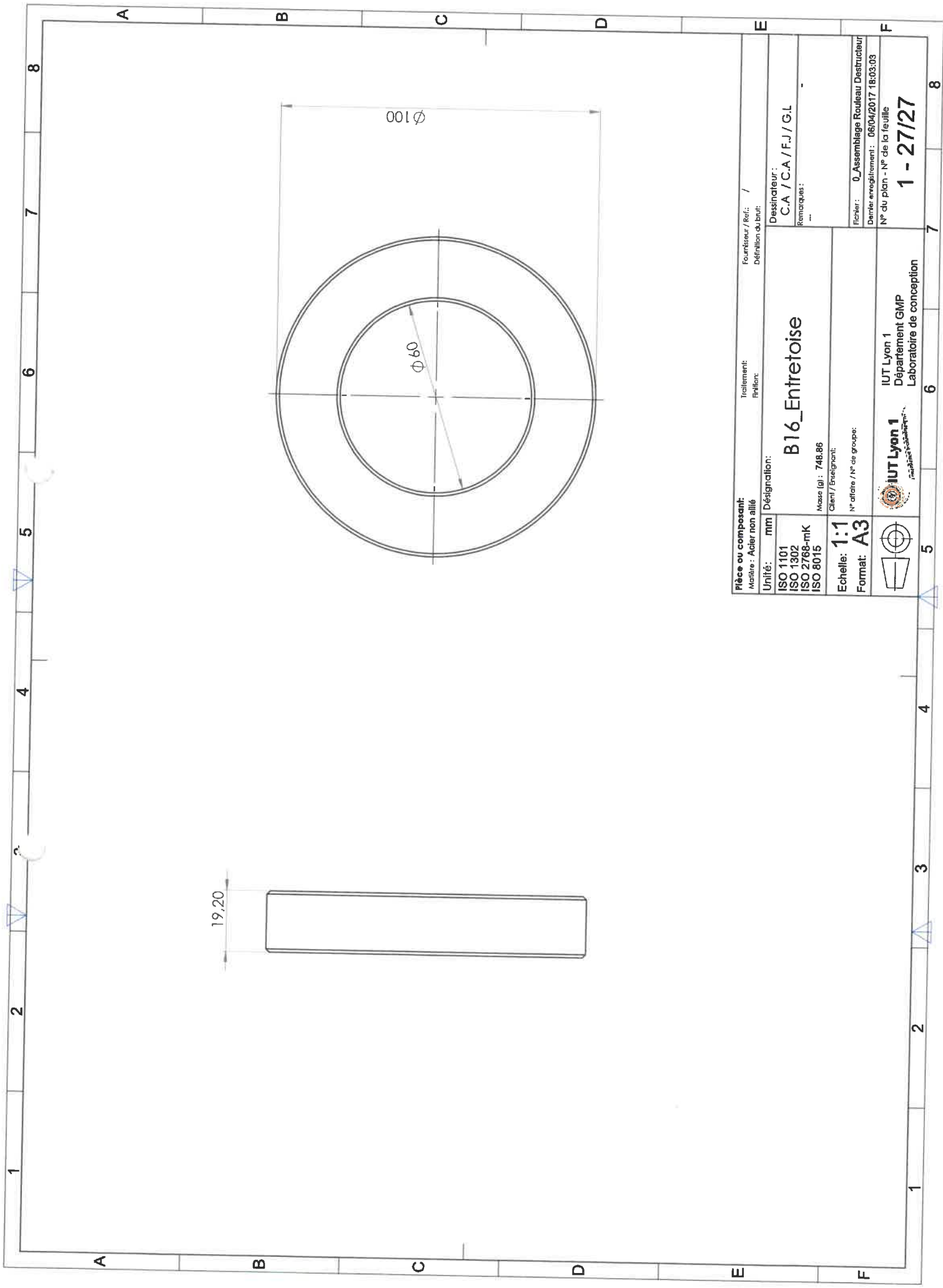

Pièce ou composant:
 Matière : Acier non allié
 Unité : mm
 ISO 1101
 ISO 1302
 ISO 2768-mK
 ISO 8015

Désignation:
 B16_Entretoise
 Masse (g) : 748.86
 Client / Enseignant:
 N° affaire / N° de groupe:

Échelle: 1:1
Format: A3

Traitement:
 Finition:
 Fournisseur / Ref.:
 Définition du but:

Dessinateur:
 C.A / C.A / F.J / G.L.
 Remarques:

Client / Enseignant:
 IUT Lyon 1
 Département GMP
 Laboratoire de conception

Fichier: 0_Assemblage Rouleau Destrueteur
Date de enregistrement: 06/04/2017 18:03:03
N° du plan - N° de la feuille:
 1 - 27/27

Fournisseur	Référence	Désignation	Quantité	PU HT
SOMEFI	C57458	Plat laminé 100x8	8	35,55 €
		Cornières Inégales 80x60x7	7	47,78 €
		TOTAL		742,63
C57460		Tube carré 100x100x8	1	180,00 €
		Tube rectangulaire 150x100x8	2	230,00 €
		Plat laminé 200x20	1	180,00 €
		Rond étiré A37 diamètre 60	1	160,00 €
		TOTAL		1 176,0
C57463		Tube rond diam 508 * 7,1	1	850,00 €
		TOTAL		1 020,0
SOMEFI	10002277	Tole 2x1m ep10	1	190,36 €
		profilés 50*50	1	48,48 €
		plat laminé 150 *12	1	90,00 €
		TOTAL		394,61
Descours & Cabaud	4511005	écrou 6 pans 8/8 diam 12	200	6,05 €
		rondelle grower diam 12	200	3,37 €
		bagues de soudage G48N diam4 longueur 35	420	446,51 €
		vis H M12 - 35 classe 8/8	200	23,30 €
		TOTAL		252,97
roulemen t	1,2,3	UCF212-SNR - 60mm (diam intérieur)	2	52,95 €
			TOTAL	105,
AVLT	Découpe	Flasque Attache Bas	4	35,06 €
		FlasqueAttache Haut	4	22,87 €
		TOTAL		278,06
Camagris	D17020062	BARRE RONDE CAT.2 LONGUEUR 990 MM	1	77,65 €
		BROCHE A POIGNEE DIAMETRE 25 MM LONGUEUR 138 MM	1	3,15 €
		LOT 5 GOUPILLES CLIPS 8 MM	1	2,60 €
		TOTAL		113,28
Maestria	PF40510	TOTAL		321,9

Montant total HT	334,46 €
	284,40 €
	180,00 €
	460,00 €
	180,00 €
	160,00 €
	850,00 €
0 €	
	190,36 €
	48,48 €
	90,00 €
	12,10 €
	6,74 €
	187,53 €
	46,20 €
	105,90 €
	140,24 €
	91,48 €
	77,65 €
	3,15 €
	2,60 €

TOTAL 4 405,43 €